

INSPIRON™

설치 안내서





YOURS IS HERE

INSPIRON™

설치 안내서

모델 PP19S

주, 주의 및 경고

-  **주:** 주는 컴퓨터의 활용도를 높이는 데 도움이 되는 중요한 정보입니다.
-  **주의:** 주의는 잠재적인 하드웨어 손상이나 데이터 손실 가능성이 있음을 나타내며 그러한 문제의 예방 방법을 설명합니다.
-  **경고:** 경고는 재산 피해, 부상 또는 사망이 발생할 수 있는 위험 상황을 나타냅니다.

이 문서의 정보는 사전 통보 없이 변경될 수 있습니다.

© 2009 Dell Inc. 저작권 본사 소유.

Dell Inc.의 서면 허가 없이 이 문서의 정보를 무단으로 복제하는 것은 엄격하게 금지됩니다.

본 설명서에 사용된 상표: *Dell*, *DELL* 로고, *Inspiron*, 및 *YOURS IS HERE*는 Dell Inc.의 상표입니다; *Intel*은 미국 및 다른 국가에서 Intel Corporation의 등록 상표이며 *Atom*은 Intel Corporation의 상표입니다; *Microsoft* 및 *Windows*는 미국 및 다른 국가에 있는 Microsoft Corporation의 상표 또는 등록 상표입니다; *Ubuntu*는 Canonical Ltd.의 등록 상표이며; *Bluetooth*는 Bluetooth SIG, Inc.의 등록 상표이며 사용권 계약에 따라 Dell에서 사용됩니다.

본 설명서에서는 특정 회사의 마크나 제품 이름의 사실성을 입증하기 위해 기타 상표나 상호를 사용할 수도 있습니다. Dell Inc.는 자사가 소유하고 있는 것 이외의 타사 소유 상표 및 상표명에 대한 어떠한 소유권도 가지고 있지 않습니다.

2009년 2월 부품 번호 N489P

Rev. A00

차례

Inspiron™ Mini 10 설치	5	소프트웨어 특징	26
컴퓨터 설치 전에	5	문제해결	28
AC 어댑터 연결	6	네트워크	28
네트워크 케이블 연결 (선택사양)	7	전원 문제	30
전원 단추 누르기	8	메모리	31
Microsoft® Windows® XP 설정	9	잠금 및 소프트웨어 문제	32
Ubuntu® 설치	9	지원 도구 사용	34
무선 활성화 또는 비활성	9	Dell 지원 센터	34
인터넷에 연결(선택사양)	10	시스템 메시지	35
Inspiron™ Mini 10 사용	14	하드웨어 문제 해결사	37
우측 기능	14	Dell Diagnostics	37
좌측 기능	16	운영 체제 복원	40
컴퓨터 베이스 및 키보드 기능	18	시스템 복원	40
터치패드 제스처	20	Dell™ PC 복원 사용	42
디스플레이 기능	22	운영 체제 재설치시작하기	44
배터리 분리 및 교체	24		

차례

도움 받기	46
기술 지원 및 고객 서비스	47
온라인 서비스	47
자동 주문 현황 서비스	48
제품 정보	48
보증서 또는 신용 보증에 따른 수리를 위한 제품 반환	49
문의하기 전에	50
Dell 에 문의하기	51
추가 정보 및 자원 찾기	52
사양	54
색인	62

Inspiron™ Mini 10 설치

본 항목에서는 Inspiron Mini 10과 연결 주변 장치의 설치 정보를 제공합니다.

컴퓨터 설치 전에

컴퓨터를 배치하는 동안 전원 접속이 간편하고 통풍이 잘되며, 컴퓨터를 놓을 표면이 평평한지 확인합니다.

Inspiron Mini 10 주변의 공기 흐름을 막으면 과열될 수도 있습니다. 컴퓨터 과열을 방지하려면 컴퓨터 뒤쪽에 최소 10.2 cm (4인치) 여유 공간이 있는지 그리고 컴퓨터의 다른 면의 경우 최소 5.1 cm (2인치)의 여유 공간이 있는지 확인하십시오. 컴퓨터를 켜 채 캐비닛이나 서랍 같은 밀폐된 공간에 두면 안됩니다.

 **경고:** 공기 환풍구를 막거나 환풍구에 물질을 삽입하거나 먼지가 쌓이지 않도록 하십시오. Dell™ 컴퓨터를 켜 채 닫힌 서류가방과 같이 기류가 낮은 환경에 보관하지 마십시오. 공기를 차단할 경우 컴퓨터가 손상되거나 화재가 발생할 수 있습니다. 컴퓨터가 가열되면 컴퓨터에서 팬이 켜집니다. 정상적인 팬의 소음은 팬이나 컴퓨터 사용에 문제가 있음을 나타내는 것이 아닙니다.

 **주의:** 무겁거나 날카로운 물체를 올려놓거나 쌓아올릴 경우 컴퓨터에 영구적인 손상이 발생할 수 있습니다.

AC 어댑터 연결

AC 어댑터를 컴퓨터에 연결한 후, AC 어댑터를 벽면의 콘센트 또는 서지 방지기에 꽂으십시오.

경고: AC 어댑터는 전세계 모든 전원 콘센트와 적절하게 작동됩니다. 그러나, 전원 커넥터와 전원 스크립은 국가마다 차이가 있습니다. 부적합한 케이블을 사용하거나 케이블을 전원 스트립이나 전원 콘센트에 부적절하게 연결하면 화재나 컴퓨터에 영구적인 손상이 발생할 수 있습니다.

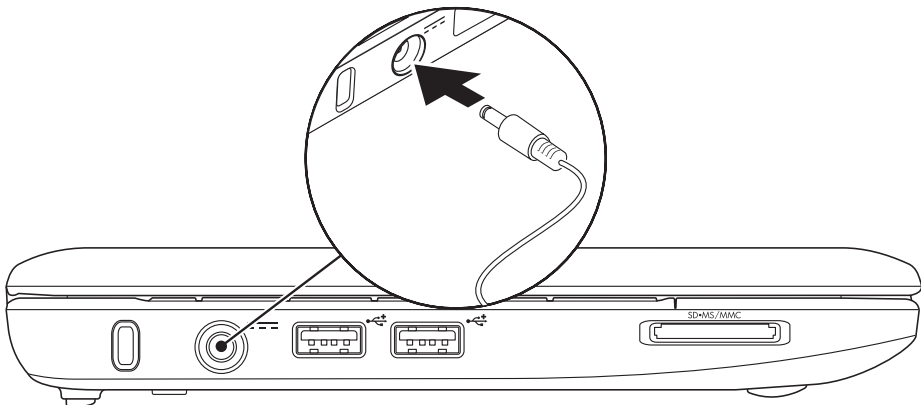

네트워크 케이블 연결 (선택사양)

유선 네트워크 연결을 사용하려면,
네트워크 케이블에 연결하십시오.

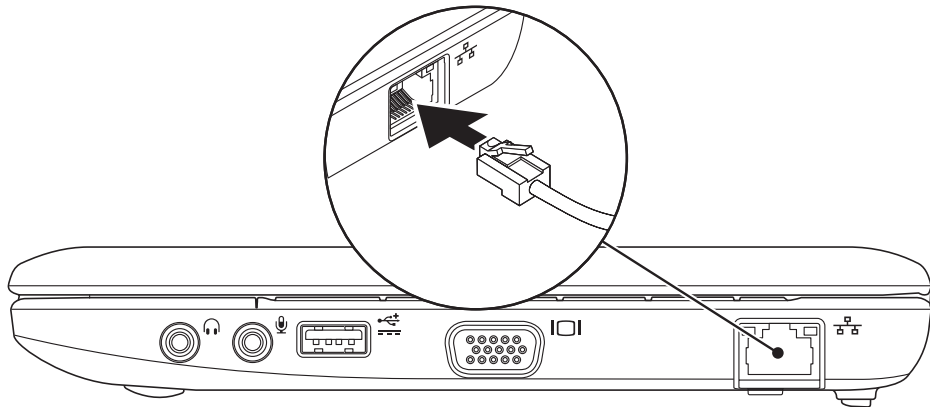

전원 단추 누르기

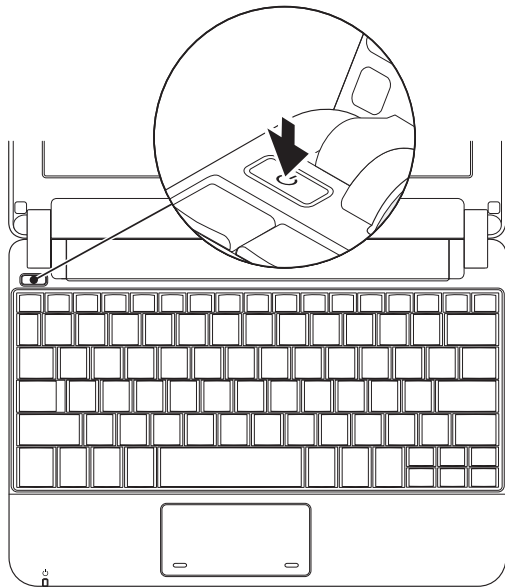

Microsoft® Windows® XP 설치

컴퓨터와 함께 Windows XP 운영 체제를 주문한 경우, 이미 구성되어 있습니다. Windows XP를 처음 설치하는 경우, 화면의 지시사항을 따르십시오. 본 단계는 필수적이며 완료하는데는 최대 15분이 걸립니다. 화면은 라이선스 계약 동의, 환경설정, 및 인터넷 연결 설정을 포함하는 여러가지 절차로 안내합니다.

△ 주의: 운영 체제의 설정 과정을 방해하지 마십시오. 방해 할 경우 컴퓨터를 사용하지 못할 수 있습니다.

Ubuntu® 설치

컴퓨터에 Ubuntu 운영 체제를 주문한 경우, 이 운영 체제는 이미 컴퓨터에 구성되어 있습니다. 해당 운영 체제에 대한 자세한 정보는 컴퓨터와 함께 제공된 *Ubuntu 빠른 시작 안내서*를 참조하십시오.

무선 활성화 또는 비활성

컴퓨터가 켜있는 상태에서 무선을 켜려면:

1. <Fn><F2>를 누르거나 키보드의 키를 누르십시오 .

무선 활성화/비활성 대화상자가 나타납니다.

2. 다음 중 하나를 선택하십시오:

- Bluetooth 활성화

- 무선 LAN 활성화

3. 확인을 클릭합니다.

무선을 끄려면, <Fn><F2>를 다시 눌러 모든 무선을 끄십시오.

인터넷에 연결(선택사양)

 주: ISPs 및 ISP 제공 서비스는 국가마다 차이가 있습니다.

인터넷에 연결하려면 외부 모뎀 또는 네트워크 연결 및 인터넷 서비스 공급자 (ISP)가 필요합니다.

 주: 외부 USB 모뎀이나 WLAN 어댑터가 기존의 주문 내역에 포함되어 있지 않은 경우, Dell 웹사이트인 www.dell.com에서 구입이 가능합니다.

유선 연결 설치

- 전화 접속 연결을 사용할 경우, 인터넷 연결을 설정하기 전에 전화 회선을 외부 USB 모뎀(옵션) 및 벽면 전화 잭에 연결합니다.
- DSL이나 케이블/위성 모뎀 연결을 사용하는 경우, 해당 ISP 또는 휴대전화 서비스에 연락하여 설치 지시사항을 확인하십시오.

유선 인터넷 연결 설치를 완료하려면, 11페이지의 “인터넷 연결 설치”의 지시사항을 따르십시오.

무선 연결 설치

 **주:** 무선 라우터를 설치하려면, 라우터와 함께 제공된 설명서를 참조하십시오.

무선 인터넷 연결을 사용하기 전에 사용자의 무선 라우터에 연결해야 합니다. 무선 라우터에 대한 연결을 설치하려면:

 **주:** 다음 절차는 Windows 기준 보기를 기준으로 설명하기 때문에 Dell™ 컴퓨터를 클래식 보기로 설정한 경우에는 적용되지 않을 수 있습니다.

1. 열려있는 모든 파일을 저장하고 닫은 다음 열려있는 모든 프로그램을 종료하십시오.
2. 시작 → 제어판을 클릭합니다.
3. 네트워크 및 인터넷 연결에서, 무선 네트워크 설치 마법사를 선택하십시오.
4. 화면의 지시사항에 따라 설치를 완료하십시오.

인터넷 연결

설정인터넷 연결을 설정하려면 다음 항목의 절차를 수행하십시오.

1. 열려있는 모든 파일을 저장하고 닫은 다음 열려있는 모든 프로그램을 종료하십시오.
2. Microsoft Windows 바탕 화면에서 ISP 아이콘을 더블 클릭하십시오.
3. 화면의 지시사항에 따라 설치를 완료하십시오.

바탕 화면에 ISP 아이콘이 없거나 다른 ISP로 인터넷 연결을 설정하려면, 다음 항목의 절차를 수행합니다.

 **주:** 현재 인터넷에 연결할 수 없으나 과거에 연결이 성공적으로 완료된 경우, ISP의 서비스가 정지된 상태일 수 있습니다. 해당 ISP에 문의하여 서비스 상태를 확인하거나 나중에 연결을 다시 시도하십시오.

Inspiron™ Mini 10 설치

ISP 정보를 사용할 준비가 완료되었습니다. ISP 정보를 확보하지 못한 경우, **인터넷에 연결** 마법사를 사용하면 ISP 정보를 획득할 수 있습니다.

 **주:** 다음 절차는 Windows 기준 보기를 기준으로 설명하기 때문에 Dell™ 컴퓨터를 Windows 클래식 보기로 설정한 경우에는 적용되지 않을 수 있습니다.

1. 열려있는 모든 파일을 저장하고 닫은 다음 열려있는 모든 프로그램을 종료하십시오.
2. 시작 → 제어판을 클릭합니다.
3. 네트워크 및 인터넷 연결에서, **인터넷 연결 설정 또는 변경**을 선택하십시오.
4. 설정을 클릭하십시오.
새 **연결 마법사**가 나타납니다.
5. **인터넷에 연결**을 클릭하십시오.
6. 다음 창에서, 적절한 옵션을 클릭하십시오:

-ISP가 없는 경우, **Choose rom a list of Internet service providers (ISPs)** (인터넷 서비스 공급자 (ISPs) 목록에서 rom 선택)을 클릭하십시오.

-ISP에서 설치 정보를 이미 확보했지만 CD를 받지 못한 경우, **수동으로 연결 설치**를 클릭하십시오.

-설치 CD가 있는 경우, **Use the CD I got from an ISP**(ISP에서 받은 CD 사용)을 클릭하십시오.

 **주:** 컴퓨터에 내장형 광 드라이브가 없습니다. 디스크를 포함하는 절차는 외장형 광 드라이브나 외장형 기억 장치를 사용하십시오.

7. 다음을 클릭하십시오.

6 단계에서 수동으로 연결 설치를 선택한 경우, 8 단계를 진행하십시오. 선택하지 않은 경우, 화면의 지시사항을 따라 설치를 완료하십시오.

 **주:** 선택할 연결 유형을 알지 못하는 경우, ISP에 문의하십시오.





8. 적절한 옵션을 어떻게 인터넷에 연결하시겠습니까?에서 클릭하고, 다음을 클릭하십시오.
9. 설치를 완료하는데 ISP에서 제공한 설치 정보를 사용하십시오.

Inspiron™ Mini 10 사용

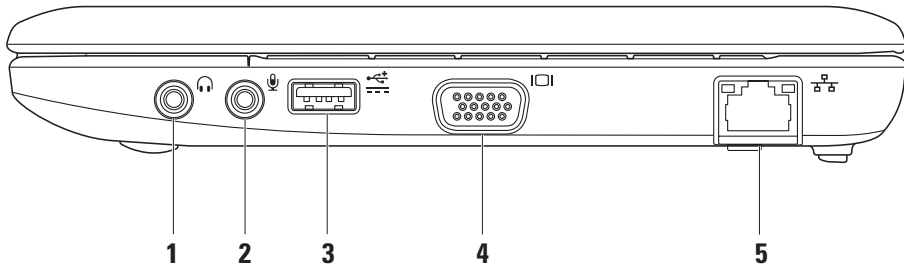
Inspiron Mini 10에는 정보를 제공하고 일반적인 작업을 활성화시키는 표시등과 단추가 있습니다. 컴퓨터의 커넥터는 추가 장치를 장착하는 옵션을 제공합니다.

우측 기능



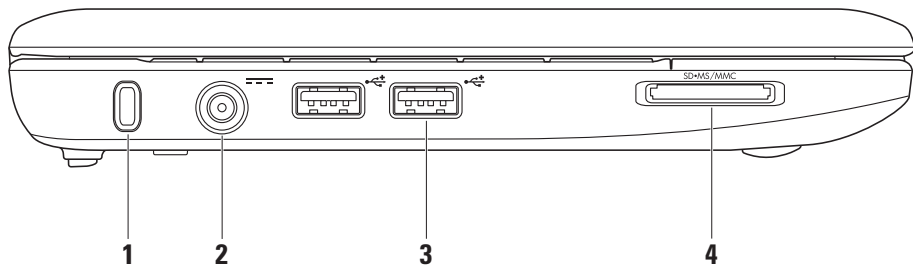

-  **오디오 출력/헤드폰 커넥터** – 헤드폰 한 쌍을 연결하거나 오디오를 파워내장형 스피커나 사운드 시스템에 전송하십시오.
-  **오디오 입력/마이크로폰 커넥터** – 오디오 프로그램과 함께 사용할 수 있도록 마이크로폰이나 입력 신호에 연결합니다.
-  **전원 USB 커넥터** – 이 커넥터는 더 많은 전원이 필요한 USB 장치에 사용할 수 있습니다. 이 커넥터는 최대 2 A의 전류 로딩을 지원합니다.
-  **VGA 커넥터** – 모니터나 프로젝터에 연결합니다.
-  **네트워크 커넥터** – 유선 네트워크를 사용 중인 경우, 컴퓨터를 네트워크나 광대역 장치에 연결합니다.

좌측 기능



1 보안 케이블 슬롯 – 컴퓨터에 시중에서 판매하는 도난 방지 장치를 장착하는데 사용됩니다.

 **주:** 도난 방지 장치를 구입하기 전에 사용자 컴퓨터의 케이블 고정 슬롯에 맞는지 확인하십시오.

2  AC 어댑터 커넥터 – AC 어댑터를 연결해 컴퓨터 전원을 켜고 배터리를 충전하십시오.

3  USB 2.0 커넥터 (2) – 예를 들면, 마우스, 키보드, 프린터, 외장형 드라이브 또는 MP3 플레이어와 같은 USB 장치를 연결합니다.

4 

3-in-1 매체 카드 리더 – 다음과 같은 디지털 메모리 카드에 저장된 디지털 사진, 음악, 비디오, 문서를 신속하고 간편하게 보고 공유할 수 있는 방법을 제공합니다:

- 보안 디지털 (SD) 메모리 카드
- 보안 디지털 대용량 (SDHC) 카드
- 멀티미디어 카드 (MMC)
- 메모리 스틱
- 메모리 스틱 PRO

컴퓨터 베이스 및 키보드 기능

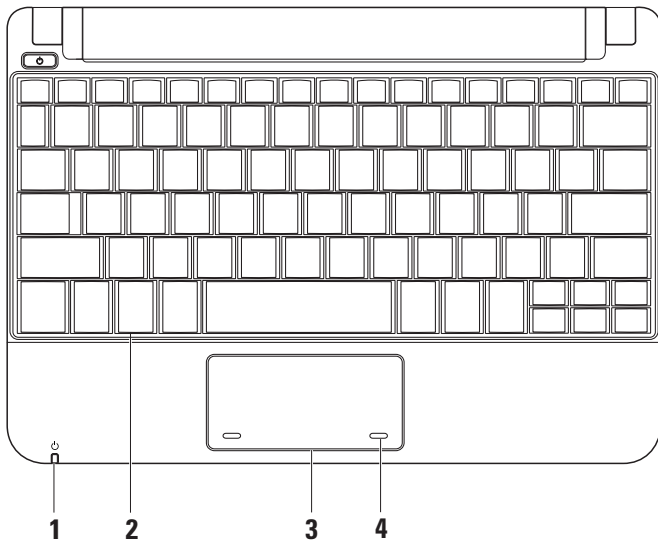

- 1  **전원/배터리 표시등** - 전원/배터리 충전 상태를 표시하기 위해 계속 켜져 있거나 깜박입니다. 표시등은 충전하거나 컴퓨터를 다음 항목과 함께 사용하는 동안 아래와 같은 상태를 나타냅니다:

AC 어댑터

- 짙은 흰색 - 컴퓨터가 켜져 있거나 배터리가 충전 중입니다.
- 흰색으로 깜박임 - 컴퓨터가 대기 모드입니다.
- 꺼짐 - 컴퓨터가 꺼져 있거나 최대 절전 모드입니다.

배터리

- 짙은 흰색 - 컴퓨터가 켜져 있습니다.
- 흰색으로 깜박임 - 컴퓨터가 대기 모드입니다.
- 호박색으로 깜박임 - 배터리 충전이 낮은 상태입니다. 배터리를 충전하려면 AC 어댑터를 연결하십시오.
- 꺼짐 - 컴퓨터가 꺼져 있거나 최대 절전 모드입니다.

- 2 **키보드** - 키보드 설정은 시스템 설정 유틸리티를 이용해 개인화할 수 있습니다.
- 3 **터치패드** - 마우스의 기능성을 제공합니다.
- 4 **터치패드 단추 (2)** - 마우스 단추와 같은 좌측- 및 우측 클릭 기능을 제공합니다.

터치패드 제스처 스크롤

목록을 스크롤 할 수 있도록 합니다.
스크롤 기능에는 다음이 포함됩니다:

일반적인 스크롤 - 상하 좌우로 스크롤
합니다.

상하로 스크롤 하려면:

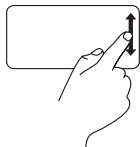

수직 스크롤 존(터치
패드의 가장 오른쪽)에서
손가락으로 상하 이동하여
활성창에서 상하로
스크롤합니다.

좌우로 스크롤 하려면:

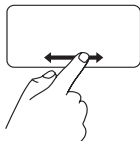

수평 스크롤 존(터치 패드의
가장 아래)에서 손가락으로
좌우 이동하여 활성창에서
좌우로 스크롤합니다.

원형 스크롤 - 상하 좌우로 스크롤
합니다.

상하로 스크롤 하려면:



수직 스크롤 존(터치
패드의 가장 오른쪽)에서
손가락으로 이동하여
시계방향의 원을 그리는
동작으로 위로 스크롤
하거나 시계 반대 방향의
원을 그리는 동작으로
아래로 스크롤합니다.

좌우로 스크롤 하려면:



수평 스크롤 존(터치
패드의 가장 아래쪽)에서
손가락으로 이동하여
시계방향의 원을 그리는
동작으로 오른쪽으로
스크롤하거나 시계 반대
방향의 원을 그리는
동작으로 왼쪽으로
스크롤합니다.

디스플레이 기능

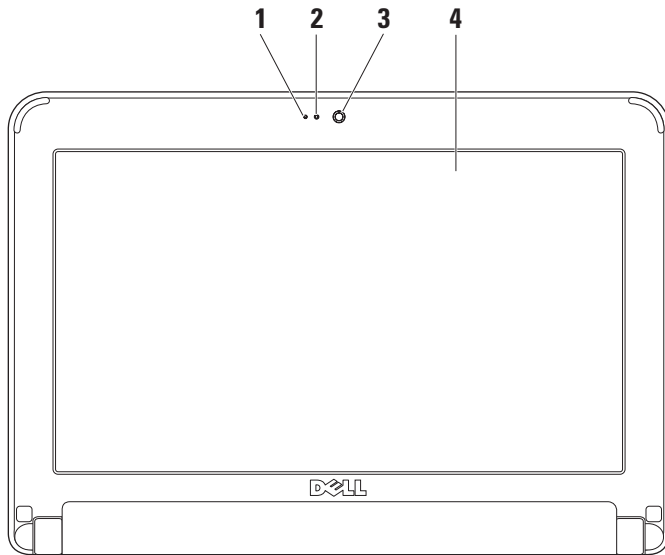

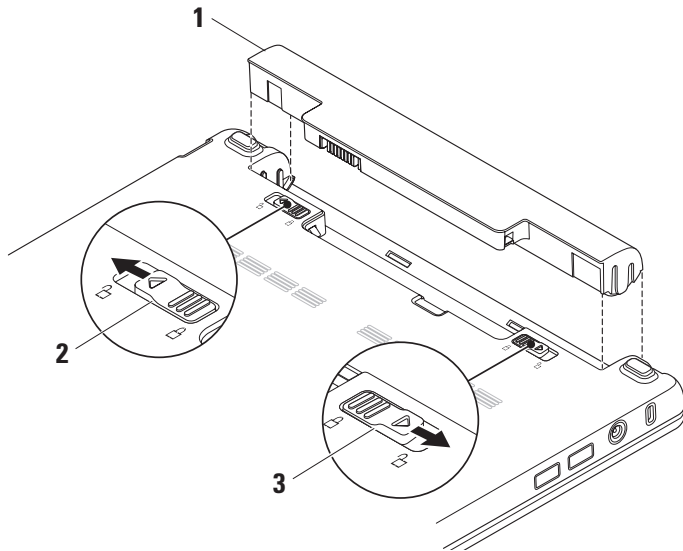

- 1 마이크론** – 오디오 채팅 및 음성 레코딩을 위한 고품질 사운드를 제공합니다.
- 2 카메라 작동 표시등** – 카메라가 켜져 있는지 꺼져 있는지를 표시합니다.
- 3 카메라** – 비디오 캡처, 회의, 채팅을 위한 내장형 카메라.
- 4 디스플레이** – 디스플레이는 컴퓨터를 구입할 때 선택한 사양에 따라 차이가 있을 수 있습니다. 디스플레이에 대한 자세한 내용은 Dell 기술 설명서를 참조하십시오.

배터리 분리 및 교체



- 1 배터리
- 2 배터리 분리 래치
- 3 배터리 잠금 래치

 **경고: 부적합한 배터리를 사용하면 화재나 파열될 위험이 높습니다. 이 컴퓨터는 Dell에서 구입한 배터리만을 사용해야 합니다. 다른 컴퓨터의 배터리를 사용하지 마십시오.**

 **경고: 배터리를 분리하기 전에 컴퓨터를 종료하고 외부 케이블 (AC 어댑터 포함) 을 분리합니다.**

배터리를 분리하려면:

1. 컴퓨터를 종료하고 컴퓨터를 뒤집으십시오.
2. 배터리 잠금 래치가 딸깍 소리가 나면서 제자리에 들어갈 때까지 밀어넣으십시오.
3. 배터리 분리 래치를 잠금 해제 위치까지 밀어넣으십시오.
4. 배터리를 배터리 베이 밖으로 잡아 당기십시오.

배터리를 다시 끼우려면, 딸깍 소리가 날 때까지 배터리를 베이로 밀어넣으십시오. 배터리 잠금 래치를 잠금 위치까지 밀어넣으십시오.

소프트웨어 특징

 주: 본 항목에서 설명한 기능에 대한 자세한 정보는 하드 드라이브 또는 Dell 지원 웹사이트인 support.dell.com Dell 기술 설명서를 참조하십시오.

생산성 및 통신

컴퓨터에 설치된 응용프로그램에 따라서 컴퓨터를 사용하여 프레젠테이션, 안내책자, 축하 카드, 전단지 및 스프레드시트를 만들 수 있습니다. 컴퓨터에 설치된 소프트웨어의 구매 주문서를 확인하십시오.

인터넷에 연결한 후, 웹사이트에 접속, 이메일 계정 구성, 파일 업로드 및 다운로드와 같은 작업을 수행할 수 있습니다.

엔터테인먼트 및 멀티미디어

컴퓨터를 사용하여 비디오를 시청하고, 게임을 하고, 음악 및 인터넷 라디오 방송을 들을 수 있습니다.

바탕화면 사용자 정의

디스플레이 등록 정보 창에 액세스하여 화면 배색, 해상도, 배경화면, 화면보호기 등을 변경하도록 바탕화면을 사용자 정의할 수 있습니다.

디스플레이 등록 정보 창에 액세스하려면,

1. 바탕 화면에서 마우스 오른쪽을 클릭합니다.
2. **등록 정보**를 클릭해, **디스플레이 등록 정보** 창을 열고 사용자정의 옵션에 대한 상세 정보를 확인하십시오.

데이터 백업

주기적으로 컴퓨터에 파일과 폴더를 백업할 것을 권장합니다. 파일을 백업하려면:

1. **시작** → **프로그램** → **액세서리** → **System Tools** → **백업**을 클릭하십시오.
2. **파일 백업** 마법사의 지침을 따르십시오.

문제해결

⚠ 경고: 교육을 받은 서비스 직원만이 컴퓨터 덮개를 분리해야 합니다. 고급 서비스 및 문제 해결 지침은 Dell 지원 웹사이트 support.dell.com 의 서비스 매뉴얼을 참조하십시오.

네트워크 문제

무선 연결

무선 네트워크 연결이 끊어진 경우—

무선 라우터가 오프라인이거나 컴퓨터에서 무선이 비활성화 되어 있습니다.

- 무선 라우터를 점검하여 전원이 켜져 있고 데이터 소스에 연결되어 있는지 확인합니다 (케이블 모뎀 또는 네트워크 허브).
- 간섭이 무선 연결을 막거나 방해할 수 있습니다. 컴퓨터를 무선 라우터에 좀 더 가까이 옮겨 보십시오.

- 무선 라우터에 대한 연결을

재구성합니다:

- a. 열려있는 모든 파일을 저장하고 닫은 다음 열려있는 모든 프로그램을 종료하십시오.
- b. 시작 → 인터넷 익스플로러 → 인터넷에 연결을 클릭하십시오.
- c. 설치를 완료하려면 화면의 지시사항을 따르십시오.

유선 연결

네트워크 연결이 손실된 경우 — 케이블이 헐거운 상태이거나 손상된 상태입니다.

- 케이블을 점검하여 플러그에 연결되어 있고 손상되지 않은 상태임을 확인합니다.

내장형 네트워크 커넥터의 링크 무결성 표시등을 사용하여 연결이 적절하게 작동하고 있고 상태 정보를 제공하고 있는지 확인합니다:

- 녹색 — 10Mbps 네트워크와 컴퓨터의 연결 상태가 좋음을 나타냅니다.
- 주황색 — 100Mbps 네트워크와 컴퓨터의 연결 상태가 좋음을 나타냅니다.
- 꺼짐 — 컴퓨터와 네트워크의 실제 연결이 감지되지 않았음을 의미합니다.

 **주:** 네트워크 커넥터의 링크 무결성 표시등은 유선 네트워크 케이블 연결에만 적용됩니다. 링크 무결성 표시등은 무선 연결에 대한 상태는 제공하지 않습니다.

전원 문제

전원 표시등이 꺼진 경우 — 컴퓨터가 꺼졌거나 전원을 수신하지 못합니다.

- 컴퓨터를 전원 스트립에 꽂은 경우, 전원 스트립이 전원 콘센트에 꽂혀 있는지 그리고 전원 스트립이 켜져 있는지 확인하십시오. 전원 보호 장치, 전원 스트립, 전원 확장 케이블을 사용하지 않아도 컴퓨터의 전원이 올바르게 켜지는지 확인하십시오.
- 램프와 같은 다른 장치를 사용하여 검사하는 방법으로 전원 콘센트가 작동 중인지 여부를 확인하십시오.
- AC 어댑터 케이블의 연결 상태를 점검하십시오. AC 어댑터에 표시등이 있는 경우, AC 어댑터의 표시등이 켜져 있는지 확인합니다.

전원 표시등이 짙은 하얀색이고 컴퓨터가 응답하지 않는 경우 — 디스플레이가 응답하지 않을 수 있습니다. 컴퓨터가 꺼질 때까지 전원 단추를 누른 후, 컴퓨터를 다시 켜십시오.

전원 표시등이 하얀색으로 깜박거리는 경우 — 컴퓨터는 대기 모드 상태입니다. 키보드에서 임의의 키를 누르고, 터치패드나 연결된 마우스를 사용하여 포인터를 움직이거나 전원 단추를 눌러서 정상 작동을 재개하십시오.

전원 표시등이 호박색으로 깜박이는 경우 — 장치에 문제가 있거나 배터리 충전이 낮은 상태입니다.

- 컴퓨터가 전력을 받으면, 장치에 문제가 있거나 설치가 올바르게 되지 않았을 수 있습니다.
- 배터리 충전이 낮은 경우, 컴퓨터를 AC 어댑터에 연결하십시오.

컴퓨터에서 수신을 방해하는 간섭이 발생한 경우 — 다른 신호를 방해하거나 간섭하여 원치않는 신호가 간섭을 발생시키고 있는 상황일 수 있습니다. 간섭을 유발할 수 있는 요인은 다음과 같습니다.

- 전원, 키보드 및 마우스 확장 케이블.
- 전원 스트립에 지나치게 많은 장치들을 연결한 경우.
- 여러 개의 전원 스트립을 동일한 전원 콘센트에 연결한 경우.

메모리

문제메모리 부족 메시지가 나타날 경우 —

- 열려 있는 모든 파일을 저장한 다음 닫고 프로그램을 종료하면 문제가 해결되는지 확인하십시오.
- 소프트웨어 설명서에서 최소 메모리 요구사항을 확인하십시오.

기타 메모리 문제가 발생할 경우 —

- 메모리 설치 지침을 따르고 있는지 확인합니다(Dell 지원 웹사이트 support.dell.com의 서비스 설명서 참조).
- Dell Diagnostics를 실행합니다 (37페이지의 “Dell Diagnostics” 참조).

잠금 및 소프트웨어 문제

컴퓨터가 스타트업 되지 않을 경우 — 전원 케이블이 컴퓨터와 전원 콘센트에 단단히 연결되어 있는지 확인합니다.

프로그램이 응답 중지인 경우 — 프로그램을 종료합니다:

1. <Ctrl><Shift><Esc>를 동시에 누르십시오.
2. **응용 프로그램**을 클릭합니다.
3. 응답하지 않는 프로그램을 클릭합니다
4. **작업 끝내기**를 클릭하십시오.

프로그램이 계속해서 충돌 반응을 나타내는 경우 — 소프트웨어 설명서를 확인하십시오. 필요하면 프로그램을 제거하고 다시 설치합니다.

 **주:** 소프트웨어는 설명서 또는 디스크 (CD 또는 DVD)에 설치 지침을 제공합니다.

 **주:** 컴퓨터에 내장형 광 드라이브가 없습니다. 디스크를 포함하는 절차는 외장형 광 드라이브나 외장형 기억 장치를 사용하십시오.

컴퓨터가 응답 중지거나 짙은 청색 화면이 나타난 경우 —

 **주의:** 운영 체제 종료를 실행하지 않으면 데이터가 손실될 수 있습니다.

컴퓨터가 키보드 키를 누르거나 포인터나 마우스를 움직여도 응답하지 않는 경우 컴퓨터가 꺼질 때까지 8~10초 정도 손을 떼지 말고 전원 단추를 누른 후, 컴퓨터를 재시작하십시오.

프로그램이 이전 Microsoft® Windows® 운영체제용으로 고안된 경우 —

프로그램 호환성 마법사 실행 프로그램 호환성 마법사가 프로그램을 구성하여 비-XP 운영 체제 환경과 유사한 환경에서 실행하도록 합니다.

1. 시작 → 프로그램 → 보조 → 프로그램
호환성 마법사를 클릭하십시오.

2. 시작 화면이 나타나면, 다음을
클릭하십시오.

3. 화면의 지시사항을 따르십시오.

기타 소프트웨어 문제가 발생한 경우 —

- 즉시 파일을 백업하십시오.
- 바이러스 검사 프로그램을 사용하여 하드 드라이브나 CD를 점검합니다.
- 열려있는 모든 파일이나 프로그램을 저장하고 닫은 다음 시작 메뉴를 통해 컴퓨터를 종료하십시오.
- 문제 해결 방법은 소프트웨어 설명서를 확인하거나 소프트웨어 제조업체에 문의하십시오:
 - 프로그램이 컴퓨터에 설치된 운영 체제와 호환성이 있는지 확인합니다.

- 컴퓨터가 소프트웨어 실행에 필요한 최소한의 하드웨어 요건을 갖추었는지 확인합니다. 자세한 내용은 소프트웨어 설명서를 참조하십시오.

- 프로그램을 올바르게 설치하고 구성하였는지 확인합니다.

- 장치 드라이버가 특정 프로그램과 충돌하는지 확인합니다.

- 필요하다면 Dell 지원 센터 프로그램을 제거하고 다시 설치하십시오.

- Dell에 문의할 때 문제 해결 과정에서 도움을 주기 위해 표시된 모든 오류 메시지를 적으십시오.

지원 도구 사용

 주: 이 항목의 지침은 Windows XP 운영 체제가 설치된 컴퓨터용입니다.

Dell 지원 센터

Dell 지원 센터는 서비스, 지원 및 시스템 특정 정보를 찾을 수 있도록 돕습니다.

Dell 지원 센터와 필요한 지원 도구에 대한 자세한 내용은 support.dell.com의 **서비스** 탭을 클릭합니다.



응용 프로그램을 실행하려면 도구 표시줄의 이 아이콘을 클릭합니다. 홈페이지는 액세스할 수 있도록 링크를 제공합니다.

- **셀프 헬프** (문제 해결, 보안, 시스템 성능, 네트워크/인터넷, 백업/복원 및 Windows 운영 체제)

- 경고(컴퓨터와 관련된 기술 지원 경고)
Dell사의 지원(DellConnect™로 기술 지원, 고객 서비스, 트레이닝 및 설명, Dell의 전화 문의 방법, 및 PCCheckUp으로 온라인 검색)
- 시스템 정보(시스템 설명서, 보증서 정보, 시스템 정보, 업그레이드, 보조 프로그램)

Dell 지원 센터 홈페이지의 상단에는 서비스 태그 및 특급 서비스 코드와 함께 컴퓨터의 모델 번호가 표시됩니다.

Dell 지원 센터에 대한 추가 정보는 하드 드라이브 또는 Dell 지원 웹사이트인 support.dell.com의 *Dell 기술 설명서*를 참조하십시오.

시스템 메시지

컴퓨터에 문제나 오류가 있는 경우, 원인을 파악하고 문제 해결에 필요한 작업을 확인하는데 도움을 줄 수 있는 시스템 메시지가 표시될 수 있습니다.

 **주:** 표시된 메시지가 아래의 예에 설명되어 있지 않은 경우, 운영 체제 또는 메시지가 표시되었을 때 실행 중인 프로그램의 설명서를 참조하십시오. 아니면 하드 디스크 또는 Dell 지원 웹사이트 support.dell.com의 *Dell* 기술 설명서를 참조하십시오.

Alert! Previous attempts at booting this system have failed at checkpoint [nnnn]. For help in resolving this problem, please note this checkpoint and contact Dell Technical Support (경고! 시스템을 부팅하려는 이전 시도가 점검코드에서 실패하였습니다[nnnn]. 이 문제를 해결하려면 이 점검코드를 기억해 Dell 기술 지원부에 문의하십시오) — 컴퓨터가 세 번의 연속적인 같은 오류로 부팅 루틴 완료에 실패했습니다

(도움이 필요하면 51페이지의 “Dell에 문의하기” 참조).

CMOS checksum error(CMOS 체크섬 오류) — 마더보드 오류 또는 RTC 배터리 부족일 수 있습니다. 배터리를 교체합니다. (도움은 하드 디스크 또는 Dell 지원 웹사이트 support.dell.com의 *Dell* 기술 설명서 또는 51페이지의 “Dell에 문의하기” 참조).

Hard-disk drive failure(하드 디스크 드라이브 오류) — 시동 자체 시험 동안 하드 디스크 드라이브 오류가 발생했을 수 있습니다 (도움이 필요하면 51페이지의 “Dell에 문의하기” 참조).

Hard-disk drive (HDD) read failure(하드 디스크 드라이브 (HDD) 읽기 오류) — HDD 부팅 검사 동안 하드 디스크 드라이브 오류가 발생했을 수 있습니다(도움이 필요하면 51페이지의 “Dell에 문의하기” 참조).

Keyboard failure(키보드 고장) — 키보드가 고장나거나 케이블이 헐거운 상태일 수 있습니다.

No boot device available(사용 가능한 부팅 장치가 없음) — 하드 디스크 드라이브에 부팅 가능한 파티션이 없거나 하드 디스크 드라이브 커넥터가 연결이 헐거운 상태이거나 부팅 가능한 장치가 없습니다.

- 하드 드라이브가 부팅 장치인 경우, 커넥터가 연결되어 있고 드라이브가 올바르게 설치되어 있고 부팅 장치로서 파티션이 구분되어 있는지 확인하십시오.
- 시스템 설치 프로그램을 시작하여 부팅 순서 내용이 올바른지 확인하십시오 (하드 디스크 또는 Dell 지원 웹사이트 support.dell.com 의 *Dell 기술 설명서* 참조).

No timer tick interrupt (타이머 틱 인터럽트 없음) — 시스템 보드의 칩이 고장나거나 마더보드 오류일 수 있습니다 (도움이 필요하면 51페이지의 “Dell에 문의하기” 참조).

USB over current error(USB 과전류 오류) — USB 장치를 분리하십시오. USB 장치가 올바르게 작동하려면 더 많은 전원이 필요합니다. 외부 전원을 사용하여 USB 장치를 연결하거나 장치에 2개의 USB 케이블이 있는 경우 이들을 모두 연결하십시오.

NOTICE - Hard Drive SELF MONITORING SYSTEM has reported that a parameter has exceeded its normal operating range. Dell recommends that you back up your data regularly. A parameter out of range may or may not indicate a potential hard drive problem (주의사항 - 하드 드라이브 자가감시 시스템에서 매개변수가 정상 작동 범위를 초과했음을 알립니다. Dell은 데이터를 정기적으로 백업할 것을 권장합니다. 매개변수 범위 초과는 하드 드라이브에 문제가 존재하거나 존재하지 않는다는 것을 나타낼 수 있습니다.) — S.M.A.R.T 오류, 하드 디스크 드라이브 고장.

BIOS 설치에서 이 기능을 활성화하거나 비활성화할 수 있습니다(도움이 필요하다면 51페이지의 “Dell에 문의하기” 참조).

하드웨어 문제 해결사

장치가 운영 체제 설정 동안 감지되지 않거나 감지되지만 제대로 구성되지 않을 경우 하드웨어 문제 해결사를 사용하여 **하드웨어 문제 해결사** 비호환성을 해결할 수 있습니다.

하드웨어 문제 해결사를 시작하려면:

1. 시작 → **도움말 및 지원**을 클릭하십시오.
2. 검색필드에 hardware troubleshooter (하드웨어 문제 해결사)를 입력한 다음 <Enter>를 눌러 검색을 시작하십시오.
3. 검색 결과에서, 문제에 대해 가장 잘 설명되어 있는 있는 옵션을 선택한 뒤, 나머지 문제 해결 절차를 진행하십시오.

Dell Diagnostics

컴퓨터에 문제가 생긴 경우, Dell에 기술 지원(51페이지의 “Dell에 문의하기” 참조)을 문의하기 전에 32페이지의 “잠금 및 소프트웨어 문제”를 확인하고 Dell Diagnostics를 실행하십시오.

작업을 시작하기 전에 본 설치 과정을 인쇄하는 것이 좋습니다.

 **주:** Dell Diagnostics는 Dell 컴퓨터에서만 작동합니다.

 **주:** *Drivers and Utilities* 디스크는 선택사양이며 일부 컴퓨터에 제공됩니다.

컴퓨터의 구성 정보를 검토하려면, 검사할 장치가 시스템 설치 프로그램에 표시되고 활성화되어 있는지 확인하십시오. *Dell 기술 설명서의 시스템 설치 항목을 참조하십시오.*

하드 드라이브 또는 *Drivers and Utilities* 디스크에서 Dell Diagnostics를 시작하십시오.

하드 드라이브에서 Dell Diagnostics 실행

Dell Diagnostics는 하드 드라이브의 숨겨진 진단 프로그램 유틸리티 파티션에 있습니다.

 **주:** 컴퓨터에 화면 이미지가 나타나지 않으면 51페이지의 “Dell에 문의하기”를 참조하십시오.

1. 컴퓨터가 적절하게 작동중인 것으로 확인된 전원 콘센트에 연결되어 있는지 확인하십시오.
2. 컴퓨터를 켜거나 재시작하십시오.
3. DELL™ 로고가 나타나면 즉시 <F12>를 누르십시오. 부팅 메뉴에서 **Diagnostics** (진단 프로그램)를 선택하고 <Enter>를 누르십시오.

 **주:** 오랜 시간 대기하여 운영 체제 로고가 표시되면, Microsoft® Windows® 바탕화면을 볼 수 있을 때까지 계속해서 대기하십시오: 이후, 컴퓨터를 종료하고 다시 시도하십시오.

 **주:** 진단 프로그램 유틸리티 파티션을 찾을 수 없습니다라는 메시지가 보이면, *Drivers and Utilities* 디스크에서 Dell Diagnostics를 실행하십시오.

4. 아무 키나 눌러 하드 드라이브에 있는 진단 프로그램 유틸리티 파티션에서 Dell Diagnostics를 시작하십시오.

Drivers and Utilities 디스크에서 Dell Diagnostics 시작

 **주:** 컴퓨터에 내장형 광 드라이브가 없습니다. 디스크를 포함하는 절차는 외장형 광 드라이브나 외장형 기억 장치를 사용하십시오.

1. *Drivers and Utilities* 디스크를 넣으십시오.
2. 컴퓨터를 종료하고 재시작하십시오. DELL 로고가 나타나면 즉시 <F2>를 누르십시오.

 주: 오랜 시간 대기하여 운영 체제 로고가 표시되면, Microsoft® Windows® 바탕화면을 볼 수 있을 때까지 계속해서 대기하십시오: 이후, 컴퓨터를 종료하고 다시 시도하십시오.

 주: 이 단계를 사용하면 부팅 순서가 한 번만 변경됩니다. 이후에 컴퓨터를 부팅하면 시스템 설치 프로그램에 지정된 장치 순서대로 부팅됩니다.

3. 부팅 장치 목록이 표시되면 **CD/DVD/CD-RW**를 선택하고 <Enter>를 누르십시오.

4. 보이는 메뉴에서 **CD-ROM에서 부팅** 옵션을 선택하고 <Enter>를 누르십시오.

5. 1을 입력하여 CD 메뉴를 시작하고 <Enter>를 눌러 계속 진행합니다.

6. 번호가 지정된 목록에서 **Run the 32 Bit Dell Diagnostics**(32 비트 Dell Diagnostics 실행)을 선택하십시오. 목록에 여러 버전이 있는 경우 사용자의 컴퓨터에 알맞은 버전을 선택합니다.

7. **Dell Diagnostics Main Menu**(기본 메뉴)가 나타나면 실행할 검사를 선택하십시오.

운영 체제 복원

다음과 같은 방법으로 운영 체제를 복원할 수 있습니다:

- 시스템 복원은 데이터 파일에 영향을 주지 않으면서 컴퓨터를 이전 운영 상태로 복원 시킵니다. 시스템 복원을 운영 체제 복구 및 데이터 파일 보존을 위한 첫 번째 해결 방법으로 사용하십시오.
- Dell 출고시 이미지 복원은 하드 드라이브를 컴퓨터 구입 시점의 작동 상태로 복원합니다. 이 기능은 하드 드라이브의 모든 데이터를 영구적으로 삭제하고 컴퓨터를 받은 후 설치한 모든 프로그램을 제거합니다. 시스템 복원으로 운영 체제의 문제를 해결하지 못했을 경우에만 또는 Dell 출고시 이미지 복원을 사용하십시오.

- 컴퓨터와 함께 운영 체제 디스크를 받은 경우, 운영 체제를 복원하는데 사용할 수 있습니다. 그러나 운영 체제 디스크를 사용하는 경우 하드 드라이브의 모든 데이터를 삭제합니다. 시스템 복원이 운영 체제 문제를 해결하지 못할 경우에만 디스크를 사용하십시오.

시스템 복원

Windows 운영 체제는 하드웨어, 소프트웨어 또는 기타 시스템 설정이 잘못된 경우 컴퓨터를 초기 작동 상태(데이터 파일이 변경되지 않은 상태)로 복구할 수 있는 시스템 복원 기능을 제공합니다. 시스템 복원 기능으로 인한 컴퓨터의 변경사항은 완벽하게 원래 상태로 되돌릴 수 있습니다.

△ 주의: 데이터를 정기적으로 백업해두십시오. 시스템 복원 기능은 데이터를 감시하거나 복구하지 않습니다.

 주: 이 설명서의 절차는 Windows 기본 보기를 기준으로 설명하기 때문에 Dell™ 컴퓨터를 Windows 클래식 보기로 설정한 경우에는 적용되지 않을 수 있습니다.

시스템 복원 시작

1. 시작 → 프로그램 → 액세서리 → 시스템 도구 → 시스템 복원을 클릭하십시오.
2. 시작 화면이 나타나면, 다음을 클릭하십시오.
3. 화면의 지시사항을 따르십시오.

마지막 시스템 복원 실행 취소

 주: 마지막 시스템 복원 실행을 취소하기 전에 열려있는 모든 파일을 닫고 실행 중인 프로그램을 모두 종료하십시오. 시스템 복원이 완료될 때까지 파일 또는 프로그램을 고치거나 열거나 삭제하지 마십시오.

1. 시작 → 프로그램 → 액세서리 → 시스템 도구 → 시스템 복원을 클릭하십시오.
2. 환영 화면에서 마지막 복원 실행취소를 클릭한 후 다음을 클릭하십시오.
3. 화면의 지시사항을 따르십시오.

Dell™ PC 복원 사용

△ 주의: Dell PC 복원을 사용하여 하드 드라이브의 모든 데이터를 영구적으로 삭제하고 컴퓨터를 제공받은 후 설치된 모든 프로그램이나 드라이브를 제거합니다. 가능하면 이 옵션들을 사용하기 전에 데이터를 백업하십시오. 시스템 복원이 운영 체제 문제를 해결하지 못할 경우에만 PC 복원을 사용하십시오.

✎ 주: Dell PC Restore by Symantec 및 Dell 출고시 이미지 복원은 특정 국가 또는 특정 컴퓨터에서 사용이 가능하지 않을 수 있습니다.

Dell PC 복원은 운영 체제를 복구하는 최후의 수단으로 사용하십시오. 이 옵션들은 하드 드라이브를 컴퓨터를 구입할 당시의 운영 상태로 복원시킵니다. 컴퓨터를 수리한 이후 설치된 임의의 프로그램이나 파일들은 (데이터 파일 포함) 하드 드라이브에서 영구히 삭제됩니다.

데이터 파일에는 문서, 스프레드시트, 전자 우편 메시지, 디지털 사진, 음악 파일 등이 포함됩니다. 가능하면, PC 복원을 사용하기 전에 모든 데이터를 백업해두십시오.

PC 복원을 실행하려면:

1. 컴퓨터를 켜십시오.
부팅 과정 동안에 www.dell.com과 함께 청색 표시줄이 화면 상단에 나타납니다.
2. 청색 표시줄을 확인하면 즉시 <Ctrl><F11>를 누르십시오. 오랜 시간 대기하여 운영 체제 로고가 표시되면, Microsoft® Windows® 바탕화면을 볼 수 있을 때까지 계속해서 대기하십시오. 이후, 컴퓨터를 종료하고 다시 시도하십시오.

△ 주의: PC 복원을 진행하고 싶지 않으면, 재부팅을 클릭하십시오.

3. 복원을 클릭하고 확인을 클릭하십시오.
복원 과정은 완료하는데 대략 6~10분 정도가 소요됩니다.

4. 프롬프트되면, **완료**를 클릭해 컴퓨터를 재부팅하십시오.

 **주:** 컴퓨터를 수동으로 종료하지 마십시오. **완료**를 클릭하고 컴퓨터가 완전히 재부팅되도록 두십시오.

5. 프롬프트되면, **예**를 클릭하십시오.

컴퓨터가 재시작됩니다. 컴퓨터가 기존의 운영 상태로 복원되었기 때문에, 최종 사용자 사용권 계약서와 같은 화면은 컴퓨터를 처음 켰을 때 표시되는 화면과 동일합니다.

6. **다음**을 클릭하십시오.

시스템 복원 화면이 나타나고 컴퓨터가 재시작됩니다.

컴퓨터가 재시작되면 **확인**을 클릭하십시오.

운영 체제 재설치

시작하기 전에

새로 설치한 드라이버로 인해 발생한 문제를 해결하기 위해 Windows 운영 체제를 재설치하려는 경우, 먼저 Windows 장치 드라이버 롤백 기능을 사용해보십시오. 장치 드라이버 롤백 기능을 사용해도 문제가 해결되지 않으면 시스템 복원 기능을 사용하여 운영 체제를 새 장치 드라이버를 설치하기 이전의 작동 상태로 복원할 수 있습니다. 40페이지의 “시스템 복원”을 참조하십시오.

△ 주의: 설치를 시작하기 전에 주 하드 디스크 드라이브에 모든 데이터 파일을 백업하십시오. 일반적으로 주 하드 드라이브 구성은 컴퓨터가 처음 감지하는 기본 하드 드라이브로 구성되어 있습니다.

Windows를 재설치하려면 다음 CD가 필요합니다:

- Dell 운영 체제 디스크
- Dell *Drivers and Utilities* 디스크

✎ 주: Dell *Drivers and Utilities* 디스크에는 컴퓨터 조립시 설치된 드라이버가 포함되어 있습니다. Dell *Drivers and Utilities* 디스크를 사용하여 필요한 드라이버를 로드하십시오. 컴퓨터를 주문한 지역 또는 디스크 요청 여부에 따라 Dell *Drivers and Utilities* 디스크 및 운영 체제 디스크는 컴퓨터와 함께 제공되지 않을 수 있습니다.

Windows 재설치

재설치 절차를 완료하는 데 1~2시간이 소요됩니다. 운영 체제를 재설치한 후 장치 드라이버, 바이러스 방지 프로그램 및 기타 소프트웨어도 재설치해야 합니다.

 **주:** 컴퓨터에 내장형 광 드라이브가 없습니다. 디스크를 포함하는 절차는 외장형 광 드라이브나 외장형 기억 장치를 사용하십시오.

1. 열려있는 모든 파일을 저장하고 닫은 다음 열려있는 모든 프로그램을 종료하십시오.
2. 운영 체제 디스크를 삽입합니다.
3. **Windows 설치** 메시지가 나타나면 **종료**를 클릭하십시오.
4. 컴퓨터를 재시작하십시오.
5. DELL 로고가 나타나면 즉시 <F2>를 누릅니다.

 **주:** 오랜 시간 대기하여 운영 체제 로고가 표시되면, Microsoft® Windows® 바탕화면을 볼 수 있을 때까지 계속해서 대기하십시오: 이후, 컴퓨터를 종료하고 다시 시도하십시오.

 **주:** 이 단계를 사용하면 부팅 순서가 한 번만 변경됩니다. 이후에 컴퓨터를 부팅하면 시스템 설치 프로그램에 지정된 장치 순서대로 부팅됩니다.

6. 부팅 장치 목록이 표시되면 **CD/DVD/CD-RW 드라이브**를 선택하고 <Enter>를 누르십시오.
7. **Boot from CD-ROM**(CD-ROM에서 부팅)하려면 아무 키나 누르십시오. 설치를 완료하려면 화면의 지시사항을 따르십시오.

도움 받기

컴퓨터에 문제가 있는 경우, 다음 단계를 수행하여 문제를 진단하고 해결할 수 있습니다.

1. 컴퓨터 문제에 적합한 정보 및 절차는 28페이지의 “문제 해결” 을 참조하십시오.
2. Dell 진단 프로그램 실행에 관한 절차는 37페이지의 “Dell Diagnostics” 를 참조하십시오.
3. 50페이지의 “진단 점검사항” 을 작성하십시오.
4. 설치 및 문제 해결 절차에 대한 도움말은 Dell 지원(support.dell.com)에서 Dell의 다양한 온라인 서비스를 참조하십시오. Dell 지원 온라인의 다양한 목록은 47페이지의 “온라인 서비스” 를 참조하십시오.
5. 이전 단계에서 문제가 해결되지 못한 경우, 50 페이지의 “전화로 문의하기 전에” 를 참조한 후 51 페이지의 “Dell에 문의하기” 를 참조하십시오.

 **주:** Dell 기술 지원부에 전화로 문의하는 경우 필요한 절차를 수행할 수 있도록 컴퓨터 옆이나 가까운 곳에서 전화하십시오.

 **주:** Dell 특급 서비스 코드 시스템은 모든 국가에 지원되지 않습니다.

Dell 자동 응답 시스템에 연결되면, 특급 서비스 코드를 입력하십시오. 그러면 해당 지원 담당자와 직접 연결됩니다. 특급 서비스 코드가 없는 경우, **Dell Accessories** 폴더를 열고 **특급 서비스 코드** 아이콘을 더블 클릭한 다음 화면에 나타나는 지침을 따르십시오.

 **주:** 아래서 언급한 서비스 중 일부는 미국 본토를 제외한 모든 지역에서 사용 가능하지 않습니다. 가용성에 대한 정보는 로컬 Dell 판매 대리인에게 문의하십시오.

기술 지원 및 고객 서비스

Dell의 지원 서비스에서 Dell 하드웨어에 관한 질문에 답변을 합니다. Dell 지원팀 직원은 컴퓨터 기반 진단 프로그램을 사용해 빠르고 정확한 답변을 제공합니다.

Dell 지원 서비스에 문의하려면, 50페이지의 “전화로 문의하기 전에” 를 참조한 후 해당 지역에 대한 연락처 정보를 참조하거나 support.dell.com으로 가십시오.

온라인 서비스

다음 웹 사이트에서 Dell 제품 및 서비스에 대해 알아볼 수 있습니다:

- www.dell.com
- www.dell.com/ap(아시아/태평양 지역 국가 전용)
- www.dell.com/jp(일본 지역 전용)
- www.euro.dell.com(유럽 지역 전용)
- www.dell.com/la(중남미 및 카리브해 국가)
- www.dell.ca(캐나다 지역 전용)

다음 웹 사이트 및 이메일 주소를 통해 Dell 지원부에 액세스할 수 있습니다.

Dell 지원 웹사이트

- support.dell.com
- support.jp.dell.com(일본 지역 전용)
- support.euro.dell.com(유럽 지역 전용)

Dell 지원 이메일 주소

- mobile_support@us.dell.com
- support@us.dell.com
- la-techsupport@dell.com(라틴 아메리카 및 카리브해 지역 국가 전용)
- apsupport@dell.com(아시아/태평양 지역 국가 전용)

Dell 마케팅 및 판매부 이메일 주소

- apmarketing@dell.com(아시아/태평양 지역 국가 전용)
- sales_canada@dell.com (캐나다 전용)

도움 받기

익명 FTP (파일 전송 프로토콜)

- **ftp.dell.com**

사용자로 로그인: anonymous (익명) 그런 다음 이메일주소를 암호로 사용하십시오.

자동 주문 현황 서비스

주문한 Dell 제품 현황을 확인하려면 **support.dell.com** 또는 자동화된 주문 상태 서비스로 문의 하십시오. 자동 응답 시스템을 이용하는 경우, 녹음된 안내 내용을 통해 주문 확인에 필요한 여러 정보를 묻습니다. 해당 지역의 문의 전화번호는 51페이지의 “Dell에 문의하기” 를 참조하여 주문에 대한 문제를 확인하십시오.

부품의 누락 및 결함, 또는 잘못된 청구서 발송과 같은 주문상의 문제가 발생하는 경우에는 Dell 고객 지원부로 문의하십시오. 문의할 때에는 제품 구매서나 포장 슬립을 준비하십시오. 사용자 지역 전화번호는 51페이지의 “Dell에 문의하기” 를 참조하십시오.

제품 정보

Dell에서 추가로 구입할 수 있는 제품에 대한 정보가 필요하거나 제품을 주문하려면 Dell 웹사이트,

www.dell.com을 방문하십시오. 사용자 지역 전화번호나 판매 담당자와 통화하고자 하는 경우 51페이지의 “Dell에 문의하기” 를 참조하십시오.

보증서 또는 신용 보증에 따른 수리를 위한 제품 반환

수리 또는 신용 보증에 따라 제품을 반환하는 경우, 다음 사항을 준비하십시오:

1. 보증서 또는 신용 보증에 따른 수리를 위한 제품 반환 절차는 Dell에 전화해 확인하십시오.
-  주: 사용자 지역 전화 번호는 51페이지의 “Dell에 문의하기” 를 참조하십시오.
2. 제품 구매서 사본 및 반환 사유를 첨부하십시오.
3. 진단 점검사항 사본 한 부(50페이지의 “Dell Diagnostics” 참조)를 첨부하십시오. 이 사본은 실행할 검사 및 Dell Diagnostics의 오류 메시지를 기록한 것입니다 (37페이지의 “Dell Diagnostics” 참조).
4. 신용 반환하는 경우, 장치와 함께 제공된 모든 부속품(전원 케이블, 소프트웨어, 설명서 등)도 함께 반환해야 합니다.

5. 반환 제품은 제품 구입시 사용된(또는 비슷한 종류의) 포장재로 포장하십시오.

 주: 반환 운송료는 사용자가 부담하게 됩니다. 제품을 안전하게 반환해야 하며 제품 운송 중 발생한 손실에 대해서는 사용자가 책임을 져야 합니다. 수신자 부담(C.O.D.)으로 발송한 제품은 접수하지 않습니다.

 주: 위에서 설명한 조건이 하나라도 빠진 경우, Dell은 반환된 제품을 다시 반송합니다.

문의하기 전에

 **주:** 전화 문의를 하면 언제든지 특급 서비스 코드를 이용할 수 있습니다. Dell 자동 응답 지원 전화 시스템은 이 코드를 사용하여 보다 효율적으로 고객의 전화 문의를 처리합니다. 서비스 태그(컴퓨터 후면 또는 밑면에 있음)를 입력하도록 요청받을 수도 있습니다.

다음의 진단 점검사항을 반드시 작성하십시오. 가능하면 Dell에 지원을 문의하기 전에 컴퓨터를 켜고 가까운 곳에서 전화를 거십시오. 문의 중에 전화 상담원이 키보드로 몇 가지 명령을 수행하도록 하고 이에 대한 반응을 묻거나 시스템 문제 해결 절차를 수행하도록 요청 받을 수도 있습니다. 컴퓨터 설명서가 필요한지 확인하십시오.

진단 점검사항

- 이름:
- 날짜:
- 주소:
- 전화 번호:
- 서비스 태그(컴퓨터 후면이나 하단에 있는 바코드):
- 특급 서비스 코드:
- 제품 반환 승인 번호(Dell 지원 기술자가 알려준 경우):
- 운영 체제 및 버전:
- 장치:
- 확장 카드:
- 네트워크에 연결되어 있습니까? 예/아니오
- 네트워크, 버전, 네트워크 어댑터:
- 프로그램 및 버전:

컴퓨터의 스타트 업 파일 내용을 확인하려면 운영 체제 설명서를 참조하십시오.

컴퓨터에 프린터를 연결한 경우 각 파일을 인쇄하십시오. 프린터가 연결되어 있지 않으면 Dell에 문의하기 전에 각 파일의 내용을 기록해 두십시오.

- 오류 메시지, 경고음 코드, 진단 코드:
- 문제 및 수행한 문제 해결 과정 설명:

Dell에 문의하기

미국내 고객의 경우,
800-WWW-DELL (800-999-3355)에 전화로 문의하십시오.

 **주:** 인터넷 연결이 활성화 되지 않은 경우, 구매 송장 또는 패키징 슬립, 영수증, Dell 제품 카탈로그에서 연락처 정보를 찾을 수 있습니다.

Dell은 다양한 온라인 및 전화 기반의 지원과 서비스 옵션을 제공합니다. 국가 및 제품에 따라 가용성에 차이가 있으며 일부 서비스는 소재 지역에서 사용하지 못할 수 있습니다.

판매, 기술 지원 또는 고객 서비스 문제에 대해 Dell사에 문의하려면,

1. support.dell.com을 방문합니다.
2. 페이지 하단의 **Choose A Country/Region** (국가/지역을 선택해주세요) 드롭다운 메뉴에서 한국을 선택합니다.
3. 페이지 좌측의 지원 홈 페이지에서 **기술지원, 고객서비스, 무상수리 정보** 등을 확인합니다.
4. 해당되는 서비스나 기술지원을 선택합니다.
5. 웹, 이메일, 전화중 편리한 방법을 선택해서 문의합니다.

추가 정보 및 자원 찾기

필요한 경우:

운영 체제를 재설치하십시오.

컴퓨터의 진단 프로그램을 실행하거나 데스크탑 시스템 소프트웨어를 재설치하거나 컴퓨터에 맞게 드라이버 및 추가 정보 파일을 업데이트 하십시오.

운영 체제, 주변 장치 운영, RAID, 인터넷, Bluetooth®, 네트워킹 및 이메일에 대한 상세정보를 확인하십시오.

새로운 또는 추가 메모리나 새로운 하드 드라이브로 컴퓨터를 업그레이드 하십시오.

노후 부품이나 결함이 있는 부품을 재설치 또는 교체 하십시오.

참조:

운영 체제 디스크.

Drivers and Utilities 디스크.



주: Dell™ 지원 웹사이트인 support.dell.com에서 최신 드라이버와 설명서 갱신본을 다운로드하실 수 있습니다.

Dell 기술 설명서가 하드 드라이브에 설치되어 있습니다.

support.dell.com의 Dell 지원 웹사이트에 있는 *서비스 설명서*



주: 일부 국가에서는 컴퓨터의 부품을 개봉하거나 교체할 경우 보증이 무효화될 수 있습니다. 컴퓨터 내부에 대한 작업을 수행하기 전에 보증과 반품 정책을 확인하십시오.

필요한 경우:

안전 모범사례에 대한 정보를 보려면 보증 정보, 조건(미국에만 해당), 안전 지침, 규정사항, 인체공학적 정보 및 최종 사용자 라이선스 계약을 검토하십시오.

서비스 태그/특급 서비스 코드 검색— **support.dell.com**에 액세스하거나 기술 지원을 문의할 때 서비스 태그를 사용하여 컴퓨터를 확인해야 합니다.

드라이버 및 다운로드를 검색하십시오.

기술 지원 및 제품 도움말에 액세스하십시오.

새로운 구입 제품에 대한 주문 현황을 확인하십시오.

문제 해결과 일반적인 질문에 대한 답변을 검색하십시오.

컴퓨터의 기술 변경사항과 관련된 최신 정보 또는 전문가와 숙련가를 대상으로 한 고급 기술 참조 자료의 위치를 확인하십시오.

참조:

컴퓨터와 함께 제공된 안전성 및 규제 관련 문서들과

www.dell.com/regulatory_compliance에서 규정 준수 홈페이지도 참조하십시오.

컴퓨터의 뒷면이나 하단.

Dell™ 지원 웹사이트
support.dell.com.

사양

시스템 모델

Inspiron 1011

이 항목에는 컴퓨터를 설치하고, 드라이버를 업그레이드하며 컴퓨터를 업그레이드 할 때 필요할 수 있는 정보가 포함되어 있습니다.

 **주:** 제공되는 항목은 지역마다 다를 수 있습니다. 컴퓨터 구성에 관한 자세한 정보를 보려면, **시작** → **도움말 및 지원**을 클릭하고 옵션을 선택하여 컴퓨터에 대한 정보를 봅니다.

프로세서

종류	Intel® Atom™ N270 Intel® Atom™ N280
L2 캐시	512KB
외장 버스 주파수	533 MHz 및 667 MHz

메모리

커넥터	내부 접근 가능 SO-DIMM 소켓 1개
용량	512 MB 및 1 GB
메모리 종류	DDR2-800 (Run @ DDR2-533 MHz)
가능한 메모리 구성	512 MB, 1 GB

컴퓨터 정보

시스템 칩셋	Intel 945GSE UMA
데이터 버스 폭	64비트
DRAM 버스 폭	단일 채널 64비트 버스
프로세서 주소 버스 폭	32비트
플래시 EEPROM	1 MB
PCI 버스	32비트

내부 기억 장치

종류	용량
2.5" HDD SATA	120 GB 또는 160 GB @ 5400 rpm
2.5" SSD (솔리드 스테이트 드라이브) MLC	8 GB 또는 16 GB

통신

모뎀 (옵션)	외장형 V.92 56K USB 모뎀
모뎀 인터페이스	범용 직렬 버스 (USB)
네트워크 어댑터	시스템 보드에 있는 10/100 이더넷 LAN
무선	내장형 WLAN (하프 사이즈 미니카드) WiFi bgn 내장, Bluetooth® 무선 기술

비디오

비디오 컨트롤러	Intel 945GSE UMA
비디오 메모리	8 MB 시스템 메모리 (공유)
LCD 인터페이스	LVDS

사양

오디오

오디오 유형	2 채널 고밀도 오디오
오디오 컨트롤러	Realtek ALC272
스테레오 변환	24비트 (아날로그-디지털 및 디지털-아날로그)
내장형 인터페이스	Intel 고선명 오디오
외장형 인터페이스	마이크로폰 인 커넥터, 스테레오 헤드폰/스피커 커넥터, 카메라 모듈 내장 디지털 MIC
스피커	1.0 와트 스피커 2개
내장 스피커 증폭기	채널 당 1.0 와트
볼륨 제어	제어된 소프트웨어 프로그램

포트 및 커넥터

오디오	마이크로폰 커넥터 1개, 스테레오 헤드폰/스피커 커넥터 1개, 카메라 모듈 내장 디지털 MIC
미니 카드	풀 사이즈 미니카드 슬롯 1개 및 하프 사이즈 미니카드 슬롯, 하프 사이즈 슬롯은 듀얼 인터페이스 지원 및 풀 사이즈 슬롯은 USB만 지원
네트워크 어댑터	RJ45 포트
USB	4핀 USB 2.0-준수 커넥터 2개 4핀 전원 USB 2.0-준수 커넥터 1개
비디오	15홀 커넥터

디스플레이

유형 (TrueLife)	10.1 인치 WSVGA
크기:	
높이	222.72 mm (8.76 인치)
폭	125.28 mm (4.93 인치)
사선	255.52 mm (10.06 인치)
최대 해상도	1024 x 576
재생률	60 Hz
작동 각도	0° (닫기) ~ 135°
휘도	162 min. 180 typ. cd/m ² (5 point avg)

디스플레이

보기각:

수평	±40° (CR ≥ 10) typ. WSVGA AG
수직	+10° - +30° (CR ≥ 10) typ. WSVGA
픽셀 피치	0.2175 x 0.2175 mm
제어	밝기는 키보드 단축 키를 통해 제어가 가능합니다 (자세한 내용은 <i>Dell</i> 기술 설명서를 참조하십시오).

카메라

픽셀	1.3 메가픽셀
비디오 해상도	320 x 240 ~ 1280 x 1024 (640 x 480 at 30 fps)
진단 보기각	66°

사양

터치패드

X/Y 위치 해상도 (그래픽 표 모드)	240 cpi
크기:	
폭	78.5 mm (3.09 인치) 센서 활동 영역
높이	38 mm (1.49 인치) 직사각형

배터리

종류	3셀/6셀 리튬 이온
깊이	23.1 mm (0.91 인치) (3셀) 45.62 mm (1.80 인치) (6셀)

배터리

높이	39.04 mm (1.54 인치) (3셀) 45.7 mm (1.80 인치) (6셀)
폭	204.14 mm (8.04 인치) (3셀) 214.0 mm (8.42 인치) (6-cell)
가중치	0.165 kg (0.36 lb) (3셀) 0.350 kg (0.77 lb) (6셀)
전압	11.1 VDC (3/6셀)

배터리

충전 시간 (평균):

컴퓨터 꺼짐 3.0 시간 (3셀)

4.0 시간 (6셀)

운영 0° ~ 35° C (32° ~ 95° F)

저장 -40° ~ 65° C
(-40° ~ 149° F)

코인 셀 배터리 CR-2032

AC 어댑터

입력 전압 100-240 VAC

입력 전류 (최대) 0.8A

입력 주파수 50-60 Hz

출력 전원 30 W

출력 전류 1.58 A (지속)

AC 어댑터

정격 출력 전압 19.0 VDC

크기:

30 W APD

높이 63.2 mm (2.50 인치)

폭 34.0 mm (1.34 인치)

깊이 85.0 mm (3.35 인치)

가중치 (케이블 포함) 0.19 kg (0.42 lb)

30 W PI

높이 62.0 mm (2.44 인치)

폭 38.9 mm (1.53 인치)

깊이 78.0 mm (3.07 인치)

가중치 (케이블 포함) 0.185 kg (0.41 lb)

사양

AC 어댑터

30 W 델타

높이	59.2 mm (2.33 인치)
폭	34.0 mm (1.34 인치)
깊이	85.0 mm (3.35 인치)
가중치 (케이블 포함)	0.205 kg (0.45 lb)

실제

높이	26.8 mm ~ 28.3 mm (1.06 ~ 1.11 인치)
폭	261 mm (10.27 인치)
깊이	182 mm (7.16 인치)
가중치 (3셀 배터리 포함):	이하 구성 가능 1.35 kg (2.98 lb)

컴퓨터 환경

온도 범위:

운영	0° ~ 35° C (32° ~ 95° F)
저장	-20° ~ 65° C (-4° ~ 149° F)

상대 습도(최대):

운영	10% ~ 90% (비응축)
저장	5% ~ 90% (비응축)

최대 진동(사용자 환경을 시뮬레이션하는 임의 진동 스펙트럼 사용시):

운영	0.66 GRMS
저장	1.3 GRMS

최대 충격(헤드파크 위치의 하드 드라이브 및 2ms의 반파장 사인파 깜박임 측정):

컴퓨터 환경

운영 110 G

저장 160 G

색인

ㄱ

- 고객 서비스 47
- 공기 흐름, 허용 5
- 기술 지원 47

ㄴ

- 네트워크 속도
 - 시험 28
- 네트워크 연결
 - 고정 29

ㄷ

- 드라이버 및 다운로드 53

ㄹ

- 메모리 문제
 - 해결 31

- 메모리 지원 54
- 무선 네트워크 연결 28
- 문제 해결 28
- 문제, 해결 28

ㅂ

- 받기
 - 도움 및 지원받기 46
- 백업
 - 생성 27
- 보증 반환 49

ㅅ

- 사양 54
- 설정, 시작하기 전에 5
- 소프트웨어 문제 32
- 소프트웨어 특징 26

손상, 예방 5
 시스템 메시지 35
 시스템 복원 40
 시스템 재설치 옵션 40

ㅇ

연결(ing)
 인터넷에 10
 유선 네트워크
 네트워크 케이블, 연결 7
 이메일 주소
 기술 지원을 위한 47
 인터넷 연결 10

ㅈ

자원, 찾기 52
 전원 문제, 해결 30
 전원 스트립, 사용 6
 제품

정보 및 구입 48
 주문 현황 48
 지원 사이트
 전세계 47
 지원 이메일 주소 47
 진단 점검사항 50

ㅊ

추가 정보 찾기 52
 칩셋 55

ㅋ

컴퓨터, 설정 5

표

프로세서 54

ㅎ

하드웨어 문제
 진단 37

색인

하드웨어 문제 해결사 37

확장 버스 55

환풍, 확인 5

A

AC 어댑터

크기 및 가중치 59, 60

D

Dell 기술 설명서

추가 정보에 대한 52

Dell에 온라인으로 문의하기 51

Dell에 전화 문의 50

Dell 지원 센터 34

Dell 지원 웹사이트 53

Dell 출고시 이미지 복원 40

F

FTP 로그인, 익명 48

I

ISP

인터넷 서비스 공급자 10

M

Microsoft®Windows®XP

설정 9

W

Windows 재설치 40

Windows, 재설치 40

중국에서 인쇄

www.dell.com | support.dell.com



0N489PA00